

Capítol 4



INFRAESTRUCTURES DE TRANSPORT I COMUNICACIÓ



Ponts i túnels



Carretera



Ferrocarril



Aeroport



Telecomunicacions

Capítol 4: infraestructures de transport i comunicació

Ponts i túnels

- Pont. Elements 4.01
- Ponts. Tipus I 4.02
- Ponts. Tipus II 4.03
- Pontons 4.04
- Ponts de llosa. Parts 4.05
- Ponts de bigues. Parts 4.06
- Túnel. Parts 4.07
- Construcció de túnels 4.08

Carretera

- Carreteres. Tipus 4.09
- Interseccions. Tipus 4.10
- Enllaç. Parts 4.11
- Enllaços. Tipus 4.12
- Paviments flexibles.
 Seccions i detalls 4.13
- Paviments flexibles.
 Maquinària 4.14
- Paviments rígids 4.15
- Elements de traçat 4.16
- Elements legals 4.17
- Mobiliari i senyalització I 4.18
- Mobiliari i senyalització II 4.19
- Manteniment i serveis viaris 4.20

Ferrocarril

- Ferrocarril. Instal·lacions fixes . . . 4.21
- Encreuament ferroviari
 amb desviació 4.22
- Estació de passatgers. 4.23
- Estació de mercaderies 4.24

Aeroport

- Aeròdrom. Pistes i terminals . . . 4.25

Telecomunicacions

- Torre de telecomunicacions . . . 4.26

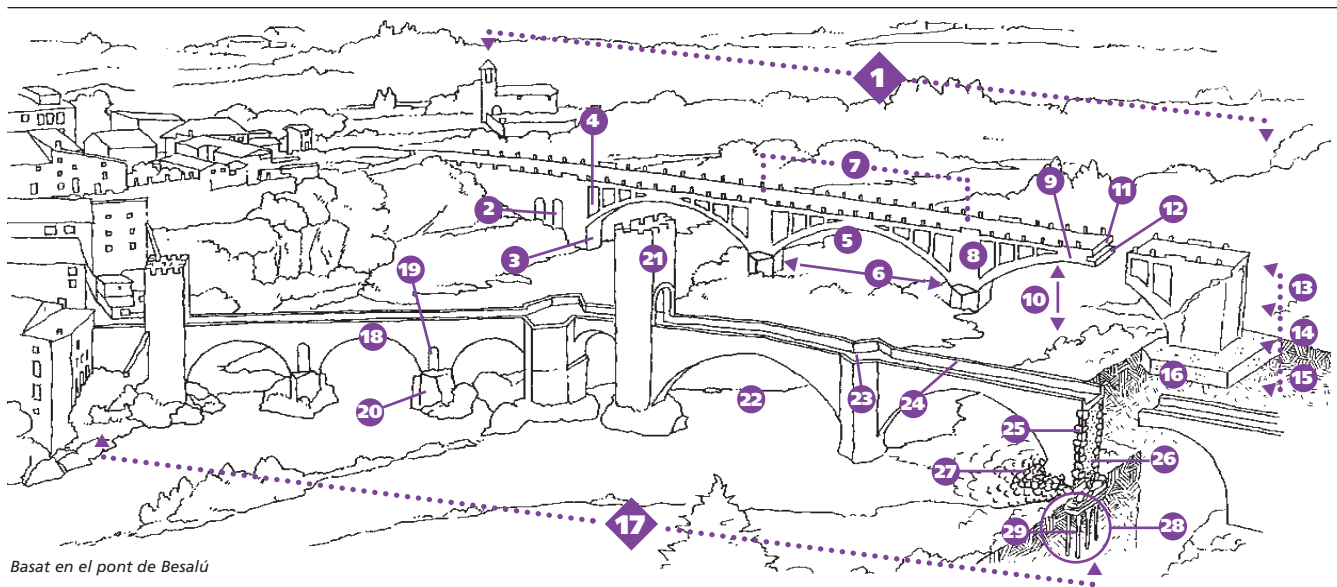

Basat en el pont de Besalú

1. **pont de formigó armat, pont de ciment armat** / puente de hormigón armado
2. **ull auxiliar** / ojo auxiliar
3. **estrep, mur frontal** / estribo, muro frontal
4. **allegueriment** / aligeramiento
5. **arc rebaixat** / arco rebajado, arco de punto hurtado
6. **llum** / luz, vano
7. **tram** / tramo
8. **pilar** / pilar

9. **clau** / clave
10. **alçària, altura** / altura
11. **tauler, sola** / tablero
12. **gruix, gruixària** / espesor
13. **superestructura** / superestructura
14. **subestructura** / subestructura
15. **fonaments** / cimientos
16. **sabata** / zapata
17. **pont de pedra** / puente de piedra

18. **arc de mig punt, arc rodó** / arco de medio punto, arco redondo
19. **arquet de desguàs** / arquillo de desagüe
20. **tallamar, esperó** / tajar, espolón
21. **torre barrana, albarra-na** / cabeza de puente, torre albarra, albarra, torre-fuerte

22. **ull, ulleral, boca** / ojo, ojo de puente
23. **apartador** / apartadero
24. **ampit, paretó** / pretil, acitara, antepecho
25. **parament de carreus** / paramento de sillares
26. **reble** / ripio, relleno
27. **emmacat** / encachado
28. **estacada** / estacada, pilotaje
29. **estaca** / pilote, zampa





Ponts i túnels

- Ponts
- Tipus I

1

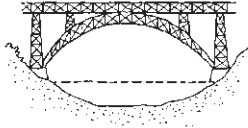

2

4

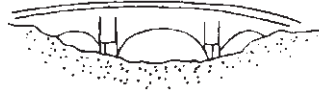

3

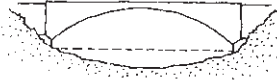

5

7

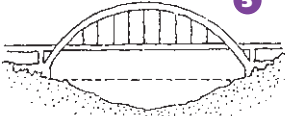

6

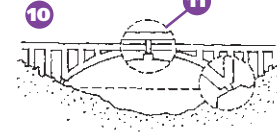
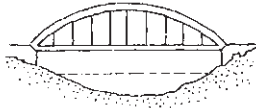

8

9

10

11

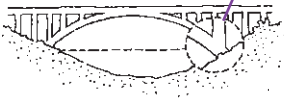

12

13

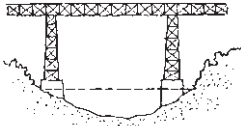

14

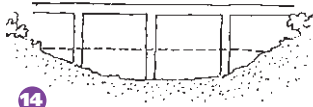

16

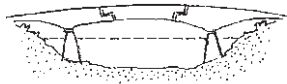

15

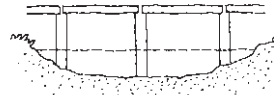

1. **ponts d'arc** / puentes en arco
2. **pont d'arc reixat, pont d'arc de gelosia** / puente en arco de celosía
3. **pont d'arc de timpans plens** / puente de timpanos rellenos
4. **pont d'arcades** / puente de arcos
5. **pont d'arc de tauler intermedi** / puente de tablero intermedio
6. **pont d'arc de tauler inferior** / puente de tablero inferior
7. **pont d'arc atirantat pel tauler** / puente de arco atirantado por el tablero
8. **pont d'arc de tauler superior** / puente de tablero superior
9. **arc encastat** / arco empotrado
10. **pont d'arc articulats** / puente en arco de articulaciones
11. **articulació** / articulación
12. **ponts de bigues** / puentes de vigas
13. **pont de bigues reixades, pont de bigues de gelosia** / puente de tramos de celosía
14. **pont de bigues contínues** / puente de vigas continuas
15. **pont de bigues independents** / puente de vigas independientes
16. **pont de bigues cantilever** / puente de vigas cantilever

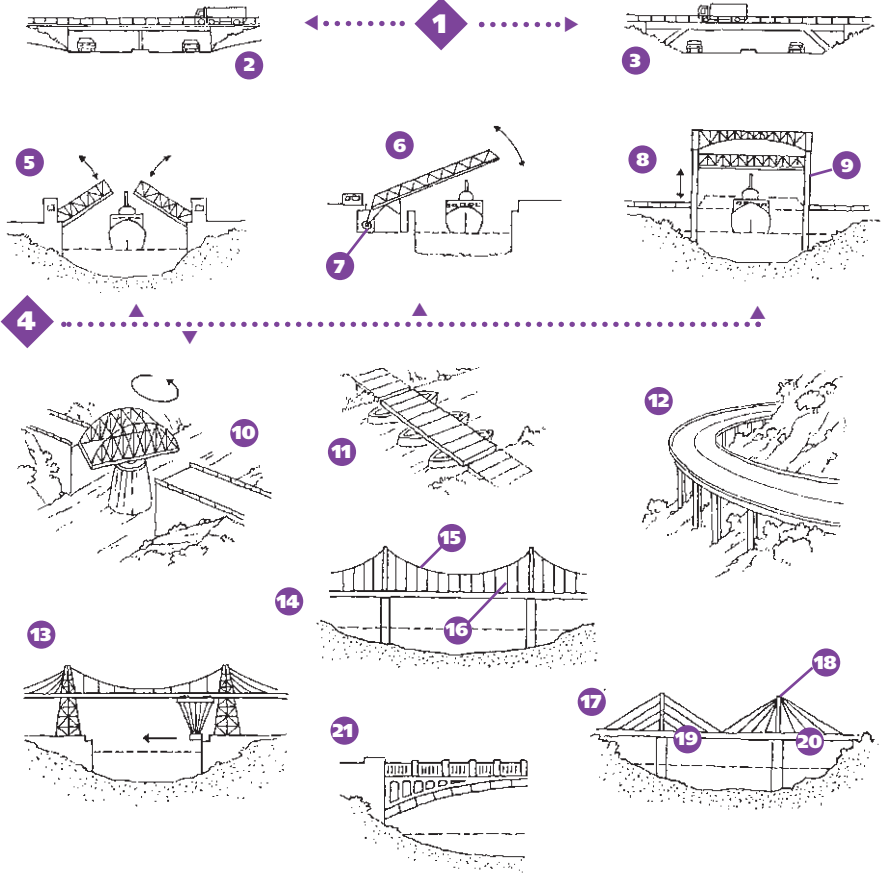

1. **ponts de llosa** / puentes de losa
2. **pont de pòrtic rectangular** / puente de pòrtic rectangular
3. **pont de pòrtic trapezoidal** / puente de pòrtic trapezoidal
4. **ponts mòbils** / puentes mòviles
5. **pont basculant de dos taulers** / puente basculante de doble brazo
6. **pont basculant d'un tauler** / puente basculante de un brazo
7. **contrapès** / contrapeso

8. **pont ascensional, pont d'elevació vertical** / puente de elevación vertical
9. **torre de guia** / torre de guia
10. **pont giratori** / puente giratorio
11. **pont flotant** / puente flotante
12. **viaducte** / viaducto
13. **pont transbordador** / puente transbordador

14. **pont suspès, pont penjant** / puente colgante
15. **cable portador** / cable portante
16. **pèndola** / pèndola
17. **pont de tirants, pont atirantat** / puente de tirantes, puente atirantado
18. **torre** / torre, pilono, màstil
19. **tirants en arpa** / tirantes en arpa
20. **tirants en ventall** / tirantes en abanico
21. **pont de fosa** / puente de fundición



Ponts i túnels

• Pontons

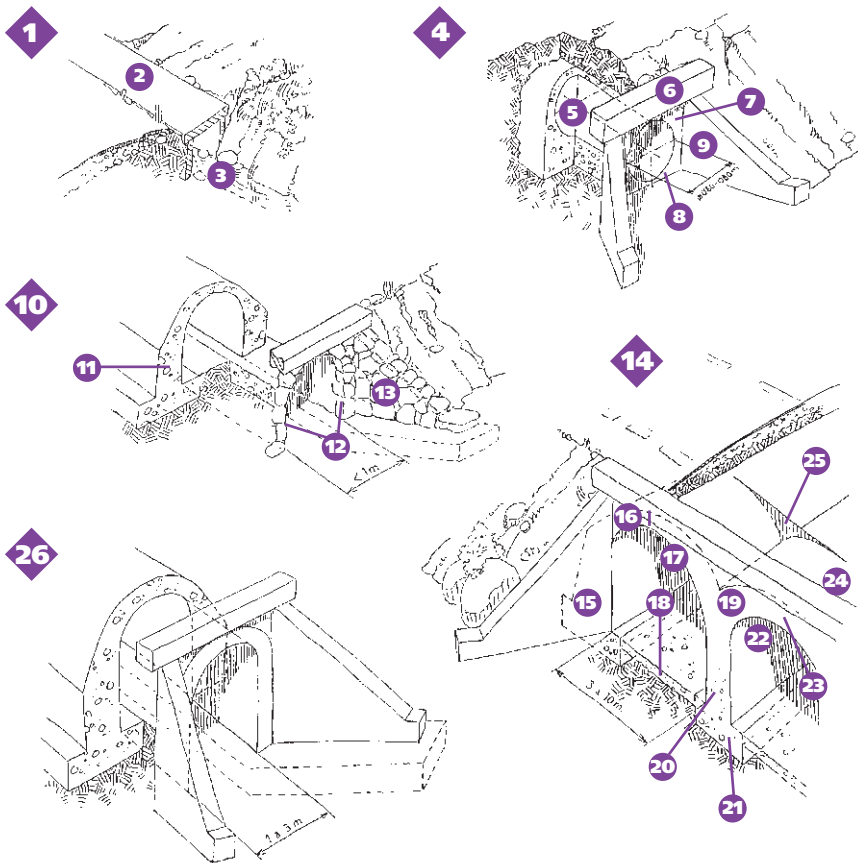

1. pas salvacunetes / paso salvacunetas

2. llosa / losa

3. cuneta / cuneta

4. canó / caño

5. tub / tubo

6. imposta / imposta

7. timpà / timpano

8. brocal / boquilla

9. aleta / aleta

10. clavegueró / tajea

11. timpà d'estrep / tímpano de estribo

12. brocal / boquilla

13. paredat de capserat, pedra engaltada / mamposteria careada, chapado de piedra

14. pontó / pontón

15. estrep / estribo

16. cantell, gruix, gruixària / borde, canto, espesor, grosor

17. volta / bóveda

18. sola / solera

19. timpà de mur mitger / tímpano de pila

20. mur mitger / pila

21. fonaments / cimientos

22. intradós, sotavolta / intradós

23. clau / clave

24. extradós / extradós, trasdós

25. carcanyol / enjuta, tímpano

26. pontarró / alcantarilla

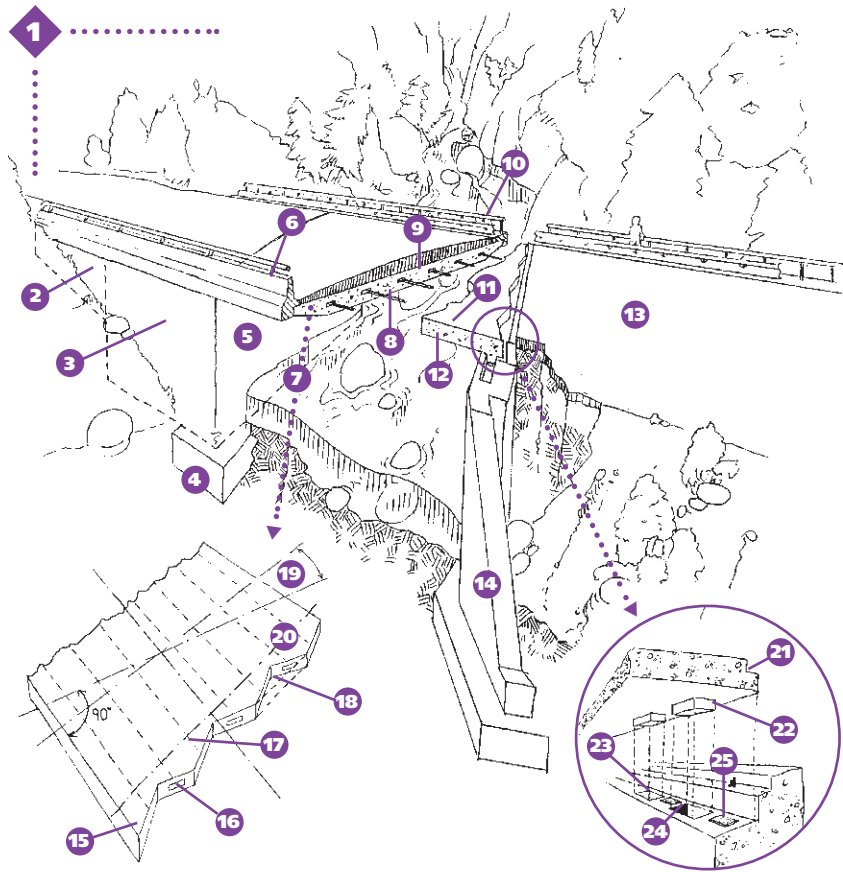

1. **pont de llosa** / puente de losa
2. **aleta lateral** / aleta lateral
3. **mur lateral, mur girat** / muro lateral, muro en vuelta
4. **sabata contínua** / zapata corrida
5. **estrep, mur frontal** / estribo, muro frontal
6. **barrera de seguretat rígida** / barrera de seguridad rígida
7. **llosa pretensada** / losa pretensada
8. **armadura** / armadura
9. **tauler, sola** / tablero
10. **barrera de seguretat semirígida, barrera de seguretat metàl·lica** / barrera de seguridad semirrígida, barrera de seguridad metálica
11. **aresta superior de la llosa** / arista superior de la losa
12. **aresta inferior de la llosa** / arista inferior de la losa
13. **plataforma** / plataforma
14. **aleta, mur en ala** / aleta, muro en ala
15. **cantonera** / esquina
16. **ancoratge de pretensatge** / anclaje de pretensado
17. **tensor** / tendón
18. **segellament** / sellado
19. **biaix** / esviaje
20. **eix dels suports** / eje de apoyos
21. **ranura** / cajeado
22. **banyot de llosa** / tope de losa
23. **mossa** / hueco
24. **neoprè** / neopreno
25. **placa de suport d'elastòmer** / placa de apoyo de elastómero



Ponts i túnels

- Ponts de bigues
- Parts

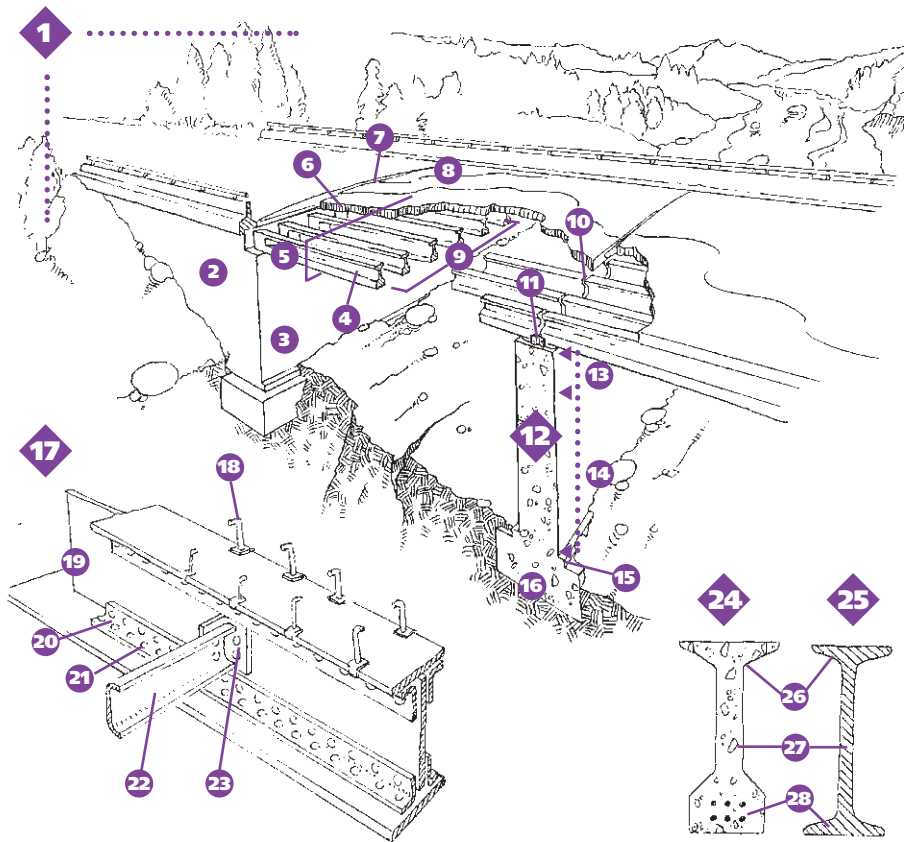

- 1. pont de bigues / puente de vigas**
- 2. mur lateral, mur girat / muro lateral, muro en vuelta**
- 3. estrep, mur frontal / estribo, muro frontal**
- 4. biga longitudinal / larguero, viga longitudinal**
- 5. tauler, sola / tablero**
- 6. llosa armada / losa armada**
- 7. juntura de tauler, junt de tauler / junta de tablero**
- 8. paviment / pavimento**
- 9. bigam / vigeria**
- 10. juntura oberta, junt obert / junta abierta**
- 11. peça de trava / tope**
- 12. mur mitger / pila**
- 13. capçal de compressió / dintel**
- 14. cos / fuste**
- 15. base / pedestal**
- 16. sabata contínua / zapata corrida**
- 17. biga de planxa i platines / viga de chapa y pletinas**
- 18. connector de llosa / conector a losa**
- 19. planxa / chapa gruesa**
- 20. platina / pletina**
- 21. cargol / tornillo**
- 22. biga de trava, trava / riostra, viga riostra**
- 23. enrigidor / rigidizador**
- 24. biga armada / viga armada**
- 25. biga metàl·lica / viga metàlica**
- 26. ala / ala**
- 27. ànima / alma**
- 28. taló / talón**

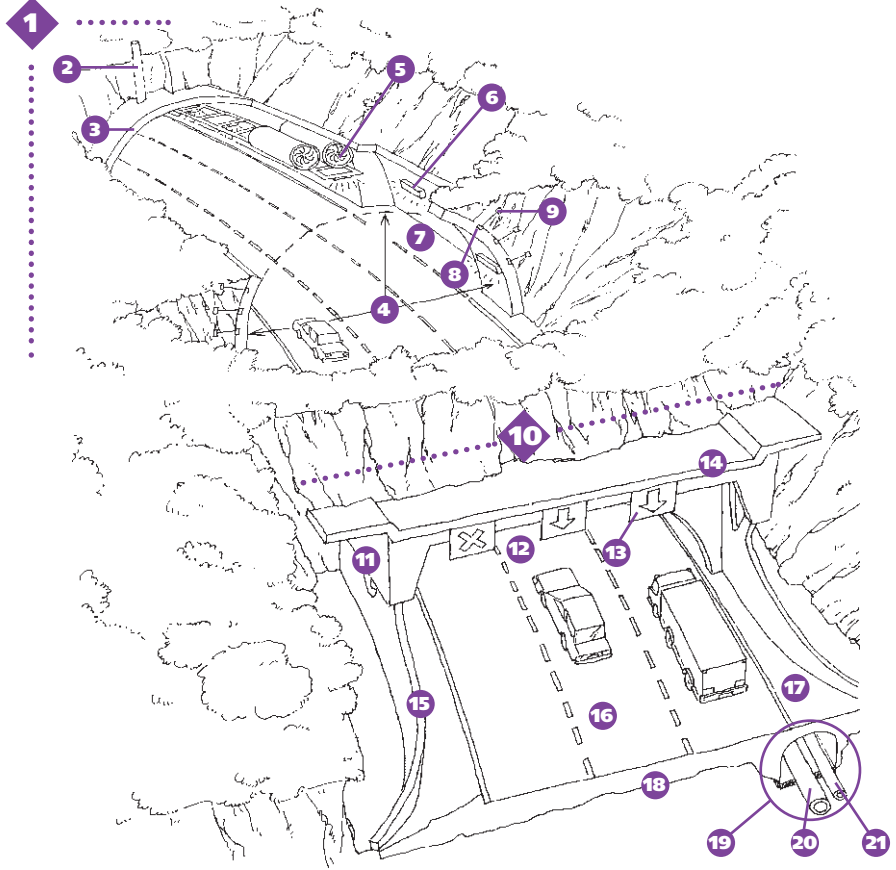

- | | | |
|---|--|---|
| <p>1. túnel, foradada / túnel</p> <p>2. pou de ventilació, xemeneia de ventilació / pozo de ventilación, chimenea de ventilación</p> <p>3. revestiment / revestimiento</p> <p>4. gàlib / gálibo</p> <p>5. turboventilador / turboventilador</p> <p>6. punt de llum / punto de luz</p> <p>7. apartador / apartadero</p> | <p>8. placa / placa</p> <p>9. pern d'ancoratge / bulón</p> <p>10. boca / embocadura, boca, boquilla</p> <p>11. mur lateral / hastial</p> <p>12. llindar / umbral</p> <p>13. semàfor de carril / semáforo de carril</p> <p>14. volada / voladizo</p> <p>15. aleta / aleta</p> | <p>16. carril reversible / carril reversible</p> <p>17. vorera / acera</p> <p>18. sola / solera</p> <p>19. galeria de serveis / galería de servicios</p> <p>20. canonada de desguàs / tubería de evacuación</p> <p>21. conduccions / conducciones</p> |
|---|--|---|

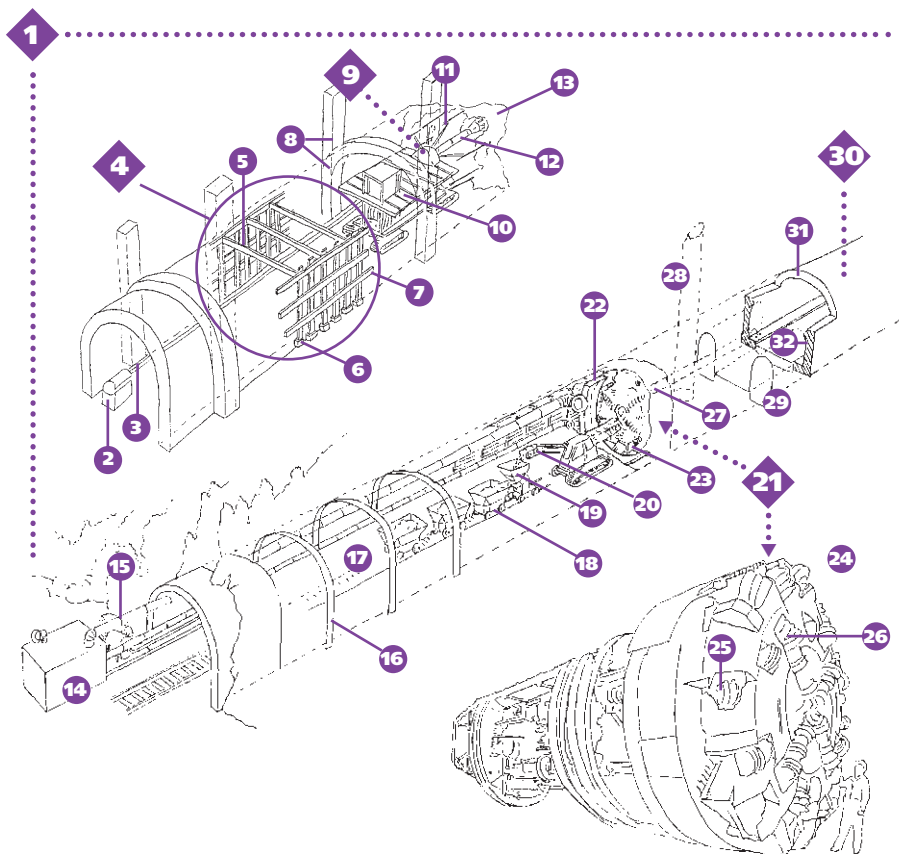

1. **excavació de túnel** / excavación de túnel
2. **compressor** / compresor
3. **tub d'aire comprimit** / tubo de aire comprimido
4. **apuntament** / entibación
5. **travesser** / travesaño, cabecero, peinado
6. **peu dret** / puntal
7. **post de revestiment** / tabla de revestimiento
8. **bastaix** / batache
9. **jumbo** / jumbo
10. **plataforma** / plataforma
11. **martell pneumàtic** / martillo neumático
12. **perforadora** / perforadora
13. **front d'atac** / frente de ataque
14. **estació de ventilació** / estación de ventilación
15. **tub de ventilació** / tubo de ventilación
16. **cindra, cindri** / cimbra
17. **via** / vía
18. **vagoneta** / vagoneta
19. **tremuja** / tolva
20. **cinta transportadora** / correa transportadora, cinta transportadora
21. **tuneladora, escut, excavadora de túnels** / escudo
22. **carcassa metàl·lica, carcassa protectora** / espolón
23. **mecanisme d'impulsió** / gato de empuje
24. **capçal circular** / placa rotatoria
25. **catúfol** / cangilón
26. **moleta, / cuchilla**
27. **calada** / cala, cale
28. **pou de sondatge** / pozo de sondeo
29. **galeria** / galería
30. **revestiment** / revestimiento
31. **volta** / bóveda
32. **mur lateral** / hastial

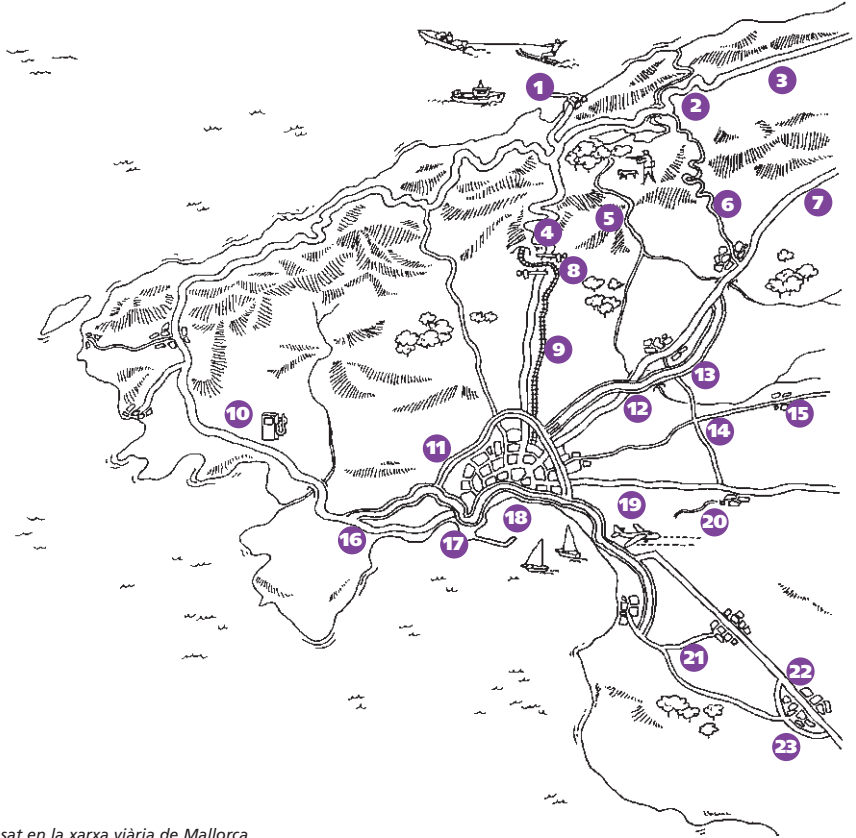

Basat en la xarxa viària de Mallorca

- | | | |
|---|--|---|
| <p>1. port esportiu i pesquer / puerto deportivo y pesquero</p> <p>2. revolt / curva</p> <p>3. recta / recta</p> <p>4. collada, port de muntanya / collado, puerto de montaña, collada, puerto</p> <p>5. pista forestal / pista, pista forestal</p> <p>6. carretera de muntanya / carretera de montaña</p> <p>7. carretera principal / carretera principal</p> | <p>8. pas a nivell / paso a nivel</p> <p>9. via fèrria / vía férrea</p> <p>10. estació de servei, gasolinera / estación de servicio, gasolinera</p> <p>11. ronda, cinturó, via de circumval·lació / ronda, cinturón, vía de circunvalación</p> <p>12. enllaç, intersecció a desnivell / enlace, intersección a desnivel</p> <p>13. autopista / autopista</p> | <p>14. cruïlla, intersecció a nivell / cruce, intersección a nivel</p> <p>15. carretera secundària / carretera secundaria</p> <p>16. via ràpida / vía rápida</p> <p>17. via col·lectora, via distribuïdora / vía colectora, vía distribuidora</p> <p>18. port / puerto</p> <p>19. aeroport / aeropuerto</p> <p>20. camí veïnal / camino vecinal</p> <p>21. carretera local / carretera local</p> <p>22. travessera / travesía</p> <p>23. variant / variante</p> |
|---|--|---|

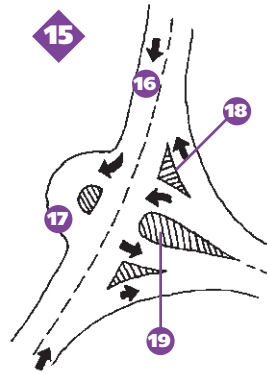
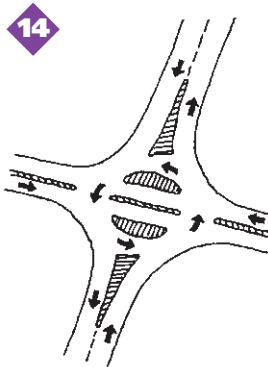
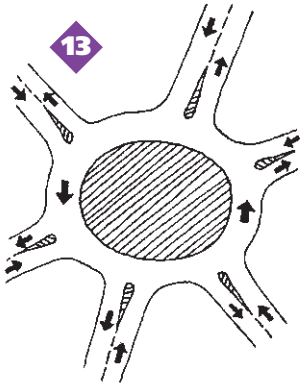
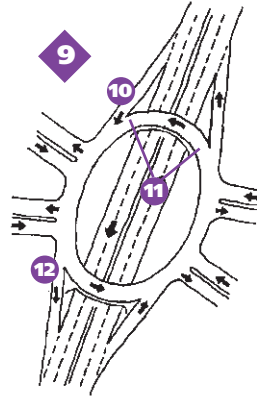
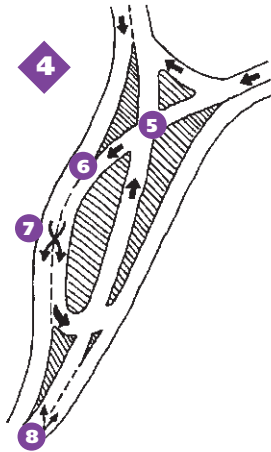
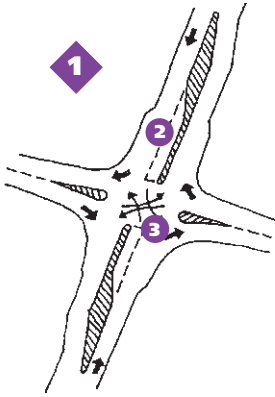

- 1. intersecció en X** / intersecció en X
- 2. carril de girada, carril d'espera** / carril de giro, carril de espera
- 3. punt conflictiu** / punto conflictivo
- 4. intersecció en Y** / intersecció en Y
- 5. cruïlla** / cruce
- 6. convergència** / convergencia

- 7. tram de trenat** / tramo de trenzado
- 8. bifurcació** / bifurcación
- 9. rotonda partida a desnivell** / rotonda partida a desnivel, glorieta partida a desnivel
- 10. rampa** / rampa
- 11. volada** / voladizo
- 12. pendent** / pendiente
- 13. rotonda, intersecció giratòria** / rotonda, glorieta, intersecció giratoria, cruce giratorio

- 14. rotonda partida** / rotonda partida, glorieta partida
- 15. intersecció en T** / intersecció en T
- 16. carril** / carril
- 17. raqueta** / raqueta
- 18. illot** / isleta
- 19. llàgrima** / lágrima

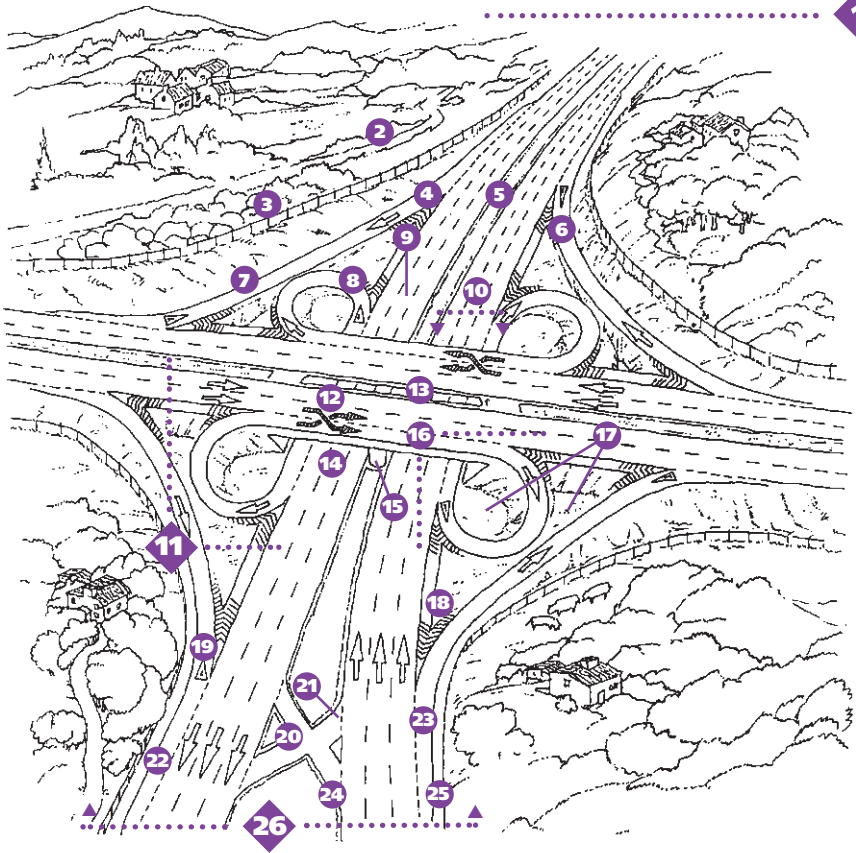

- 1. enllaç de trèvol** / enlace de trébol
- 2. camí de servei** / camino de servicio
- 3. tanca** / valla
- 4. branc de sortida** / ramal de salida
- 5. mitjana** / mediana
- 6. branc d'entrada** / ramal de entrada
- 7. branc d'enllaç** / ramal de enlace
- 8. branc directe** / ramal directe
- 9. carril** / carril
- 10. calçada** / calzada
- 11. enllaç, intersecció a desnivell** / enlace, intersección a desnivel
- 12. tram de trenat** / tramo de trenzado
- 13. pas superior** / paso superior
- 14. pas inferior** / paso inferior
- 15. pilar** / pilar
- 16. llaç** / lazo
- 17. separador de trànsit** / separador de tránsito, terciaria
- 18. illot de bifurcació** / isleta de bifurcación
- 19. marca viària** / marca vial
- 20. enllaç de servei** / enlace de servicio
- 21. cadena** / cadena
- 22. carril d'acceleració** / carril de aceleración
- 23. carril d'alentiment** / carril de deceleración
- 24. voral interior** / arcén interior
- 25. voral exterior, vorera d'emergència** / arcén exterior
- 26. autopista** / autopista

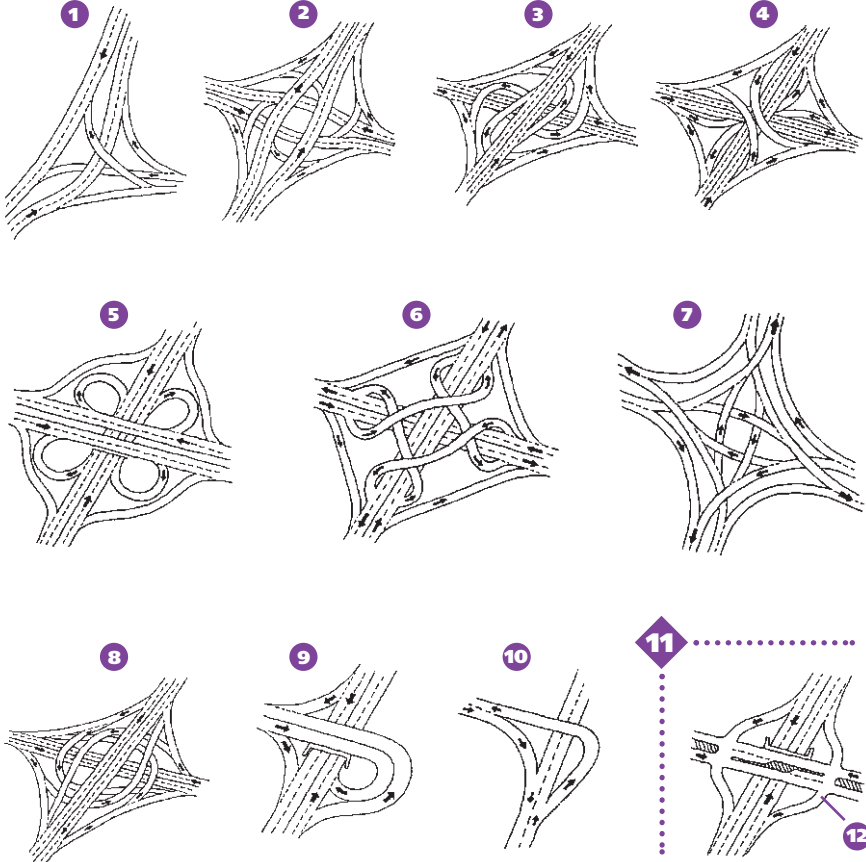

- 1. doble bifurcació a desnivell, salt de moltó doble** / doble bifurcación a desnivel, salto de carnero doble
- 2. enllaç d'esvàstica** / enlace de esvástica
- 3. enllaç de molinet complet** / enlace de molino completo
- 4. enllaç d'estrella indonèsia** / enlace de estrella indonesia
- 5. enllaç de trèvol** / enlace de trébol
- 6. enllaç d'estrella sobreposada** / enlace de estrella superpuesta
- 7. enllaç d'estrella desplaçada** / enlace de estrella transpuesta
- 8. enllaç de turbina completa** / enlace de turbina completa
- 9. enllaç de trompeta** / enlace de trompeta
- 10. bifurcació a desnivell, salt de moltó** / bifurcación a desnivel, salto de carnero
- 11. enllaç de diamant** / enlace de diamante
- 12. branc semidirecte** / ramal semidirecte

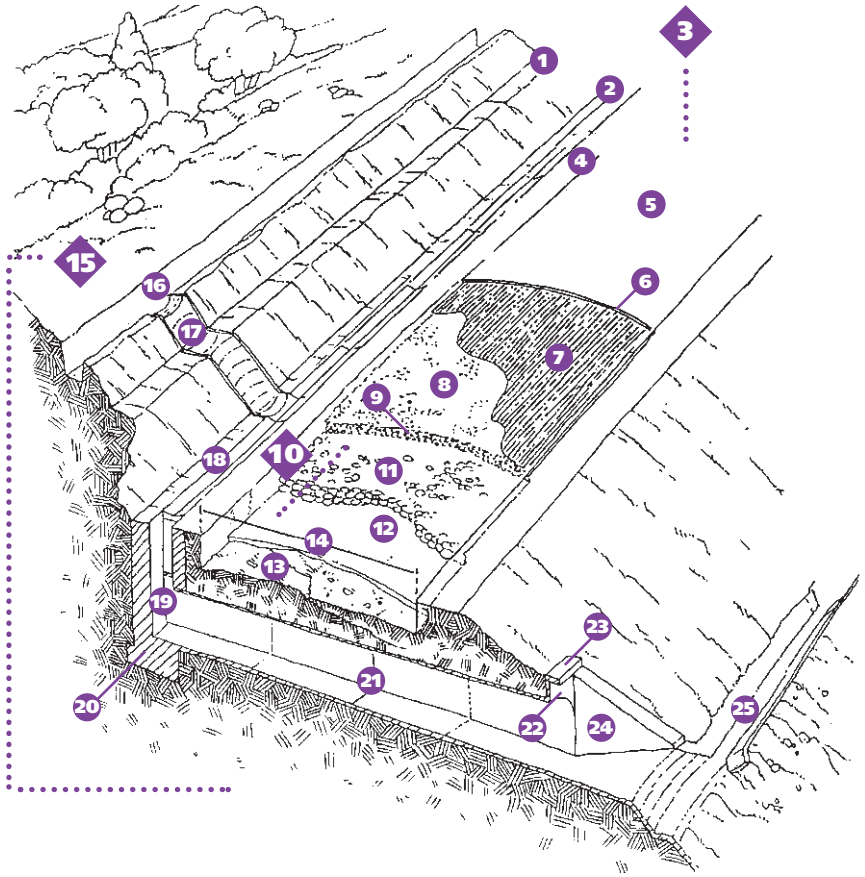

- | | | |
|--|--|--|
| <p>1. relleix / berma
 2. berma / berma
 3. paviment flexible / pavimento flexible
 4. voral / arcén
 5. aglomerat asfàltic / aglomerado asfáltico
 6. capa de trànsit / capa de rodadura
 7. reg d'imprimació / riego de imprimación
 8. macadam / macadam
 9. capa intermèdia / capa intermedia</p> | <p>10. ferm / firme
 11. base / base, capa de base
 12. subbase / subbase
 13. sòl / suelo
 14. caixa de la carretera / caja de la carretera
 15. obres de desguàs i complementàries / obras de desagüe y complementarias
 16. cuneta de capdamunt de talús, cuneta de guarda / cuneta de coronación de talud, cuneta de guarda
 17. baixant / bajante</p> | <p>18. cuneta de capdavall de talús / cuneta de pie de talud
 19. pou / pozo
 20. sabata / zapata
 21. clavegueró / tajea, atarjea
 22. timpà / tímpano
 23. imposta / imposta
 24. aleta / aleta
 25. cuneta de capdavall de talús de terraplè / cuneta de pie de talud del terraplén</p> |
|--|--|--|



Carretera

- Paviments flexibles
- Maquinària

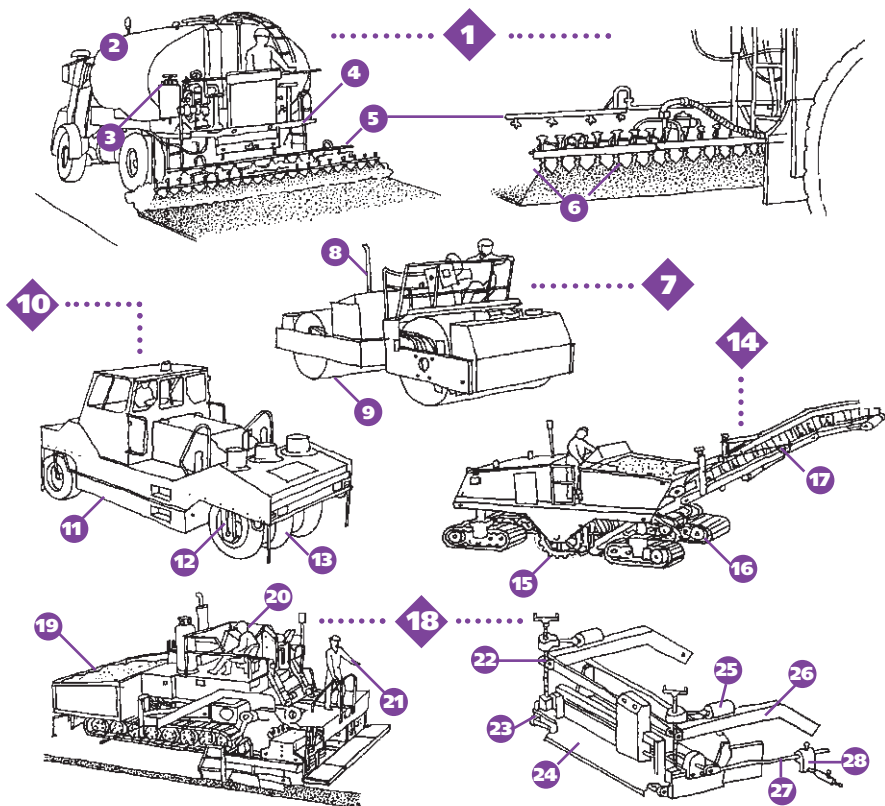

- 1. camió regador de betum** / camión regador de betún
- 2. cisterna** / cisterna
- 3. comandaments de reg** / mandos de riego
- 4. plataforma de comandament** / plataforma de mando
- 5. barra de reg** / barra de riego, rampa de riego
- 6. polvoritzadors** / pulverizadores
- 7. compactadora de corrons, piconadora, corró tàndem** / rodillo compactador, apisonadora, rodillo tàndem
- 8. tub d'escapament de xemeneia** / tubo de escape de chimenea
- 9. corró** / rodillo
- 10. compactadora de pneumàtics** / compactador de neumáticos
- 11. dipòsit de llast** / depósito de lastre
- 12. forquilla de suspensió** / horquilla de suspensión
- 13. pneumàtic** / neumático
- 14. fresadora** / fresadora
- 15. tambor de fresatge** / tambor de fresado
- 16. eruga** / oruga
- 17. cinta carregadora** / cinta cargadora
- 18. estenedora d'asfalt** / extendidora asfáltica
- 19. tremuja** / tolva
- 20. maquinista** / maquinista
- 21. reglista** / reglista
- 22. cargol del regle anivellador** / tornillo de la regla niveladora
- 23. eix d'inclinació** / eje de ladeo
- 24. regle anivellador vibrant** / regla niveladora vibrante
- 25. motor d'accionament** / motor de accionamiento
- 26. braç de tracció** / brazo de tracción
- 27. palanca del palpador** / palanca del palpador
- 28. suport regulable** / soporte regulable

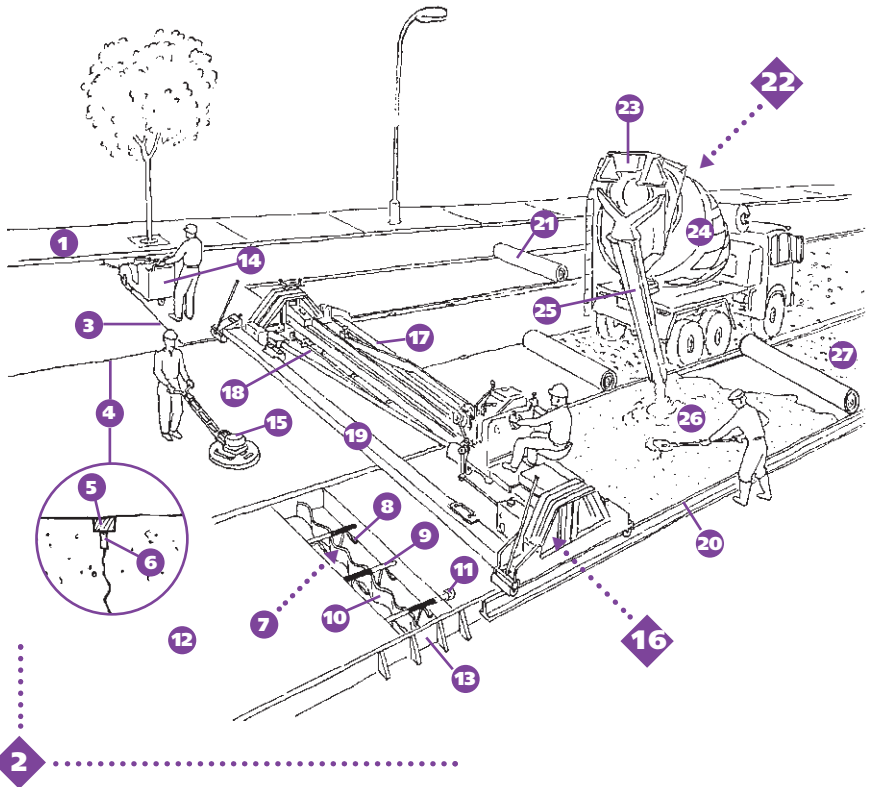

- | | | |
|--|--|---|
| <p>1. vorera / acera</p> <p>2. paviment rigid / pavimento rigid</p> <p>3. juntura transversal, junt transversal / junta transversal</p> <p>4. juntura longitudinal, junt longitudinal / junta longitudinal</p> <p>5. segellament / sellado</p> <p>6. ranura / ranura</p> <p>7. juntura de dilatació, junt de dilatació / junta de dilatación</p> <p>8. cavallet / caballete, cuna de apoyo</p> <p>9. passador / pasador</p> | <p>10. fibrociment ondulat / fibrocemento ondulado</p> <p>11. beina / caperuzas</p> <p>12. llosa / losa</p> <p>13. encofrat / encofrado</p> <p>14. màquina de serrar juntures, tallador de juntures / serradora de juntas</p> <p>15. màquina d'allisar / alisadora</p> <p>16. tren de formigonatge / tren de hormigonado</p> <p>17. estenedora-vibradora / extendidora-vibradora</p> <p>18. remolinador / fratasadora, fratás</p> | <p>19. acabadora / texturadora, acabadora</p> <p>20. carril, rail / rail</p> <p>21. geotèxtil / geotextil</p> <p>22. camió formigonera, formigonera / camión hormigonera, hormigonera</p> <p>23. tremuja / tolva</p> <p>24. formigonera / hormigonera</p> <p>25. canaló orientable / canalón orientable</p> <p>26. ciment en massa, formigó en massa / hormigón en masa</p> <p>27. base / base</p> |
|--|--|---|

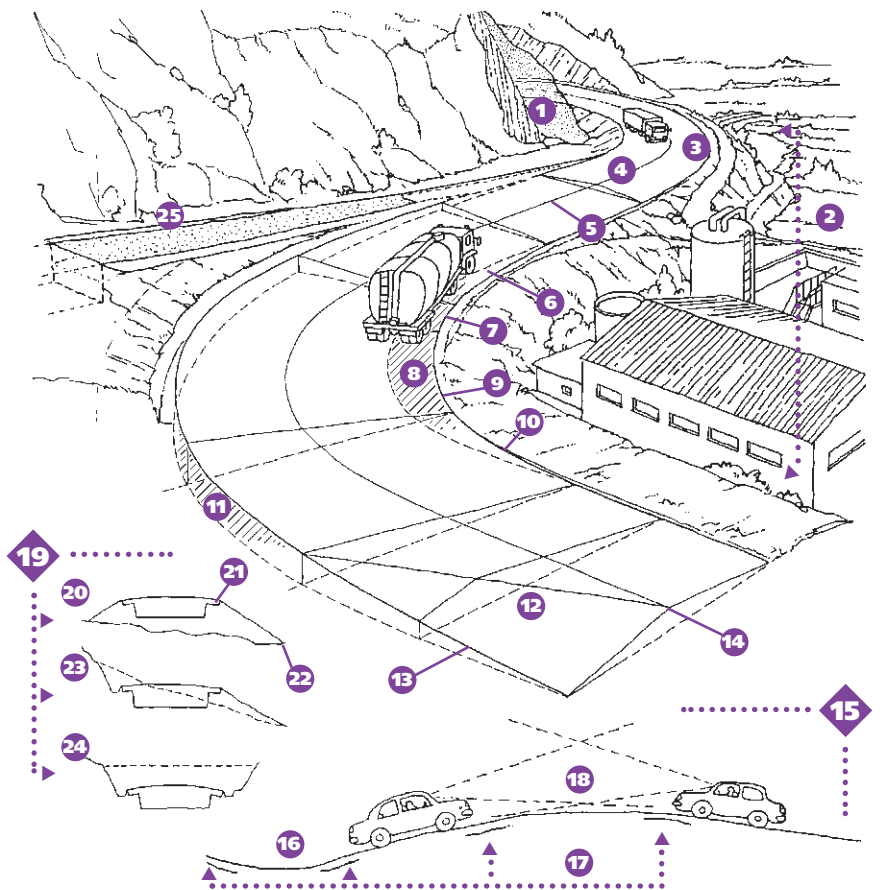

1. **aclarida** / despeje
2. **giragonsa** / curva y contra-curva
3. **revolt** / curva
4. **esquina d'ase, bombat** / bombeo
5. **eix de la carretera** / eje de la carretera
6. **corba d'acord horitzontal** / curva de acuerdo horizontal
7. **aresta interior del paviment** / arista interior del pavimento
8. **sobreaplada** / sobreancha
9. **corba circular** / curva circular

10. **reculada** / retranqueo
11. **capalçada, peralt** / peralte
12. **transició de la capalçada** / transición del peralte
13. **aresta exterior del paviment** / arista exterior del pavimento
14. **recta** / recta
15. **canvi de rasant** / cambios de rasante
16. **canvi de rasant còncau** / cambio de rasante cóncavo
17. **corba d'acord vertical** / curva de acuerdo vertical
18. **canvi de rasant convex** / cambio de rasante convexo

19. **seccions transversals** / secciones transversales
20. **secció en terraplè** / sección en terraplén
21. **voral** / arcén
22. **aresta exterior de l'esplanació** / arista exterior de la explanación
23. **secció desmunt-terraplè** / sección mixta, sección a media ladera
24. **secció en desmunt** / sección en desmunte
25. **llit de frenada** / lecho de frenado

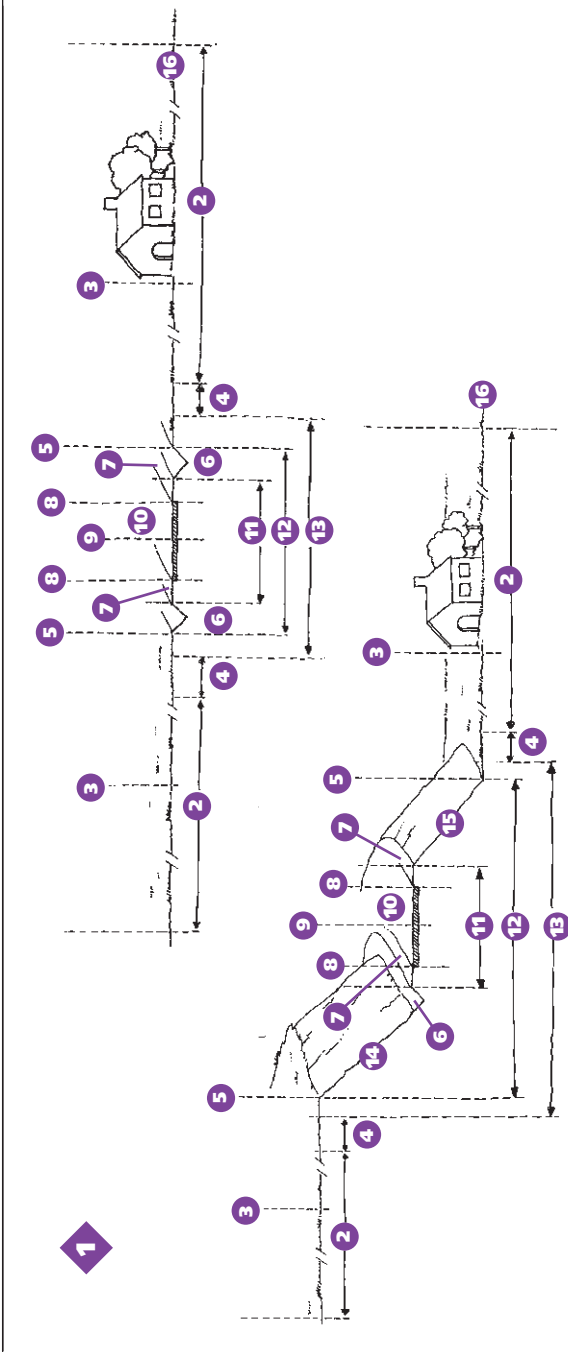

- 1. domini públic viari** / dominio público vial
- 2. zona d'afectació** / zona de afectación
- 3. línia d'edificació** / línea límite de edificación
- 4. zona de servitud** / zona de servidumbre

- 5. aresta exterior de l'esplanació** / arista exterior de la explanación
- 6. cuneta** / cuneta
- 7. voral** / arcén
- 8. aresta exterior de la calçada** / arista exterior de la calçada

- 9. eix de la carretera** / eje de la carretera
- 10. calçada** / calzada
- 11. plataforma** / plataforma
- 12. esplanació** / explanación
- 13. zona de domini públic** / zona de dominio público
- 14. perfil del desmunt** / perfil del desmonte

- 15. perfil del terraplè** / perfil del terraplén
- 16. perfil del terreny natural** / perfil del suelo natural

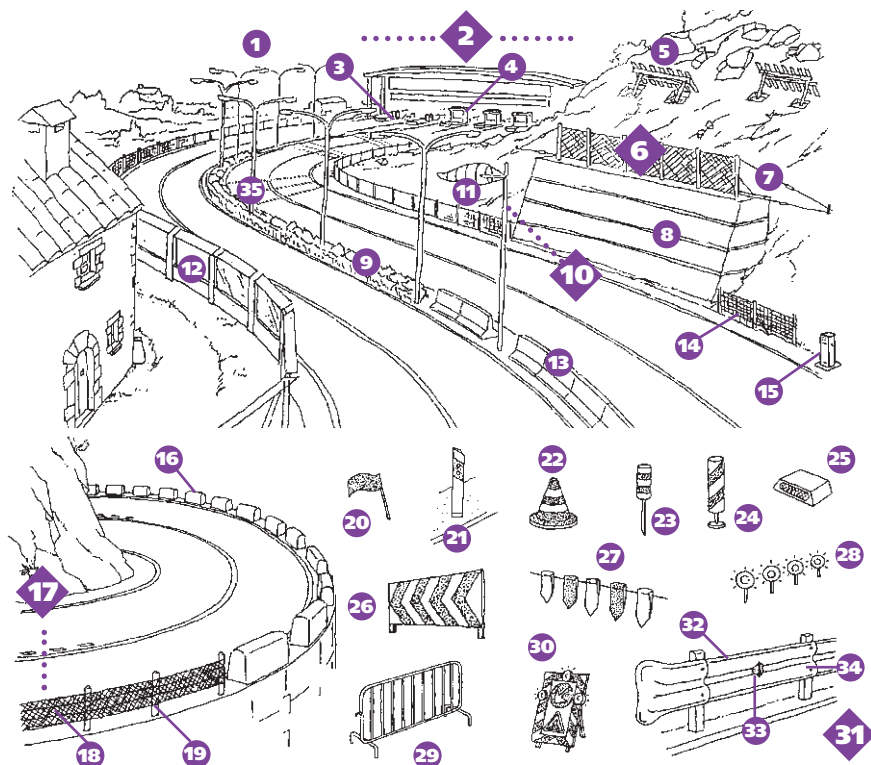

1. **bàcul** / báculo de iluminación, báculo
2. **peatge** / peaje
3. **màquina de pagament automàtic** / máquina de pago automático
4. **cabina** / cabina
5. **paraallaus** / paraavalancha, protección contra aludes
6. **barrera contra desprendiments** / barrera contra desprendimientos
7. **cable d'ancoratge** / cable de anclaje
8. **mur de contenció** / muro de contención
9. **pantalla contra l'enlluernament** / pantalla antideslumbrante
10. **anemoscopi** / anemoscopio
11. **mànega anemoscòpica, mànega de vent** / manga catavientos, manga de viento
12. **barrera acústica** / barrera acústica
13. **barrera de seguretat rígida** / barrera de seguridad rígida
14. **tanca** / valla
15. **pal SOS** / poste SOS
16. **muralleta** / malecón
17. **barrera de seguretat flexible** / barrera de seguridad flexible
18. **mallat** / mallazo
19. **pal** / poste
20. **bandera vermella** / bandera roja, banderín rojo
21. **fita d'aresta** / hito de arista
22. **bitlla, con** / cono
23. **piquet** / piquete
24. **balisa de vora** / baliza de borde
25. **reflector, ull de gat** / clavo, reflector, captafaros
26. **plafó direccional** / panel direccional
27. **banderetes** / guirnalda
28. **cascada lluminosa** / cascada luminosa
29. **tanca mòbil** / valla móvil
30. **bastidor mòbil** / bastidor móvil
31. **barrera de seguretat semirígida, barrera de seguretat metàl·lica** / barrera de seguridad semirígida, barrera de seguridad metálica
32. **perfil metàl·lic** / perfil metálico
33. **reflector, ull de gat** / clavo, captafaros, reflector
34. **onda** / onda
35. **banda rugosa, banda sonora** / banda rugosa, banda sonora

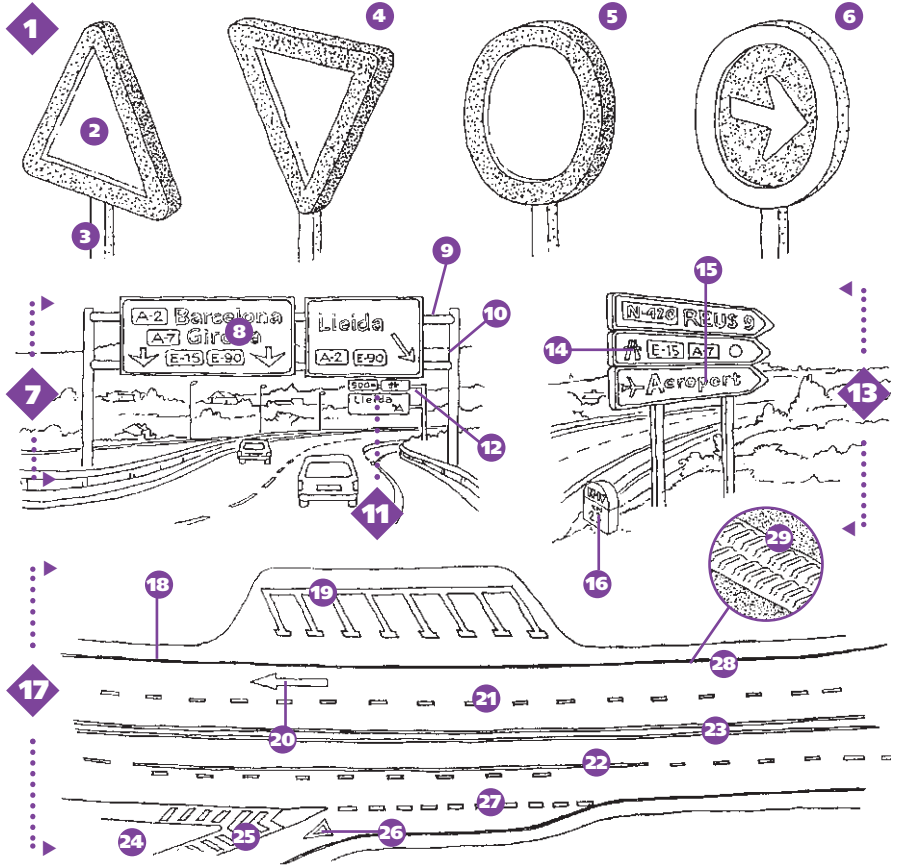

1. **senyal de perill** / señal de peligro
2. **placa** / placa
3. **pal** / poste
4. **senyal de prioritat** / señal de prioridad
5. **senyal de prohibició, senyal de restricció** / señal de prohibición, señal de restricción
6. **senyal d'obligació** / señal de obligación
7. **pòrtic de senyalització** / pórtico de señalización
8. **plafó** / panel
9. **travesser** / travesaño, cabecero, peinazo
10. **pal** / poste

11. **banderola** / banderola
12. **braç** / brazo
13. **senyal d'orientació** / señal de orientación
14. **pictograma** / pictograma
15. **llegenda** / inscripción
16. **fita, molló** / hito, mojón
17. **marques viàries** / marcas viales
18. **ratlla de vora de calçada** / marca de borde de calzada
19. **marca d'estacionament** / marca de estacionamiento
20. **fletxa de direcció** / flecha de dirección

21. **ratlla discontinua, línia discontinua** / línea discontinua
22. **ratlla contínua, línia contínua** / línea continua
23. **ratlla de separació de sentit** / línea de separación de sentido
24. **illot** / isleta
25. **ratllat zebra** / cebra-cediu
26. **cediu el pas** / ceda el paso
27. **ratlla de separació de carrils** / línea de separación de carriles
28. **banda rugosa** / borde resonante
29. **relleu** / relieve



Carretera

• Manteniment
i serveis viaris

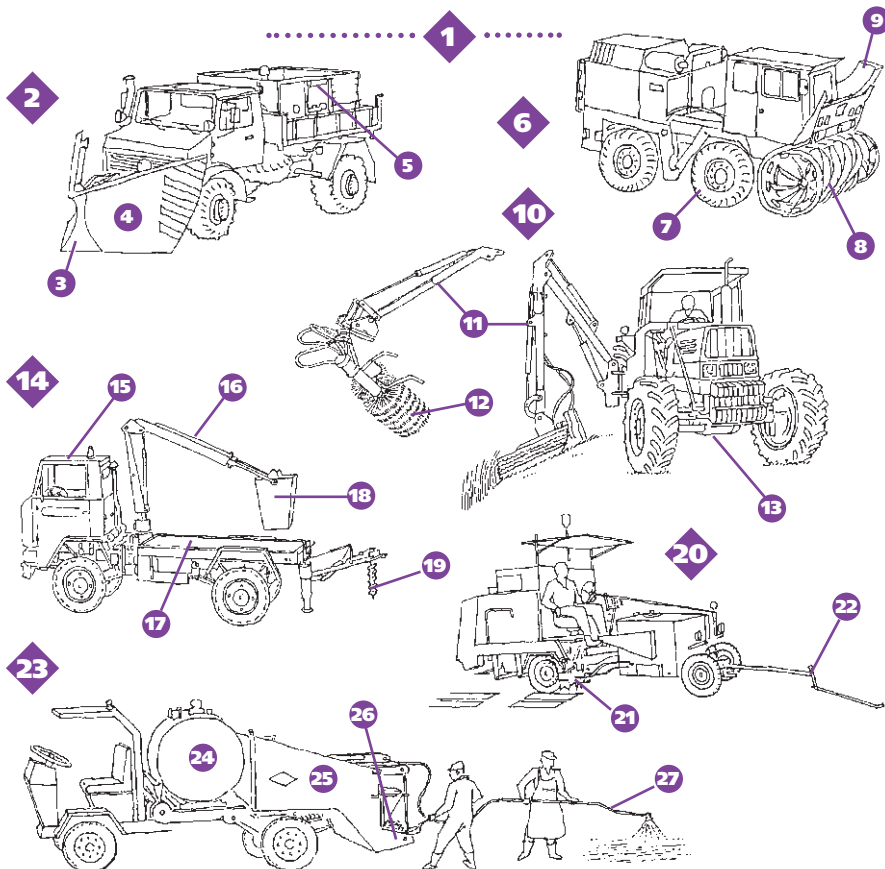

- 1. Ilevaneu, màquina Ilevaneu** / quitanieves, màquina quitanieves
- 2. Ilevaneu de proa** / quitanieves de cuña
- 3. proa** / cuña
- 4. pala Ilevaneu** / hoja quitanieves
- 5. espargidora de sal** / esparcidora de sal
- 6. turbina Ilevaneu, Ilevaneu de turbina** / turbina quitanieves
- 7. pneumàtic de claus** / neumàtic con clavos
- 8. turbofresadora** / turbofresadora
- 9. xemeneia d'expulsió** / chimenea de expulsió
- 10. estassadora** / desbrozadora, segadora
- 11. braç** / brazo
- 12. escombrall** / barredora
- 13. tractor** / tractor
- 14. camió de manteniment** / camión de mantenimiento
- 15. cabina** / cabina
- 16. ploma** / pluma
- 17. plataforma** / plataforma
- 18. cistella** / cesta
- 19. perforadora rotativa** / perforadora rotativa, ahoyador
- 20. màquina pinta-ratlles** / màquina pintabandas
- 21. pistola de pintar** / pistola para pintar
- 22. guiador** / guiador
- 23. camió d'apedaçament** / camión de bacheo
- 24. cisterna** / cisterna
- 25. caixa de trabuc** / caja basculante
- 26. distribuïdor d'àrids** / distribuïdor de àridos
- 27. mànega de reg** / manguera de riego

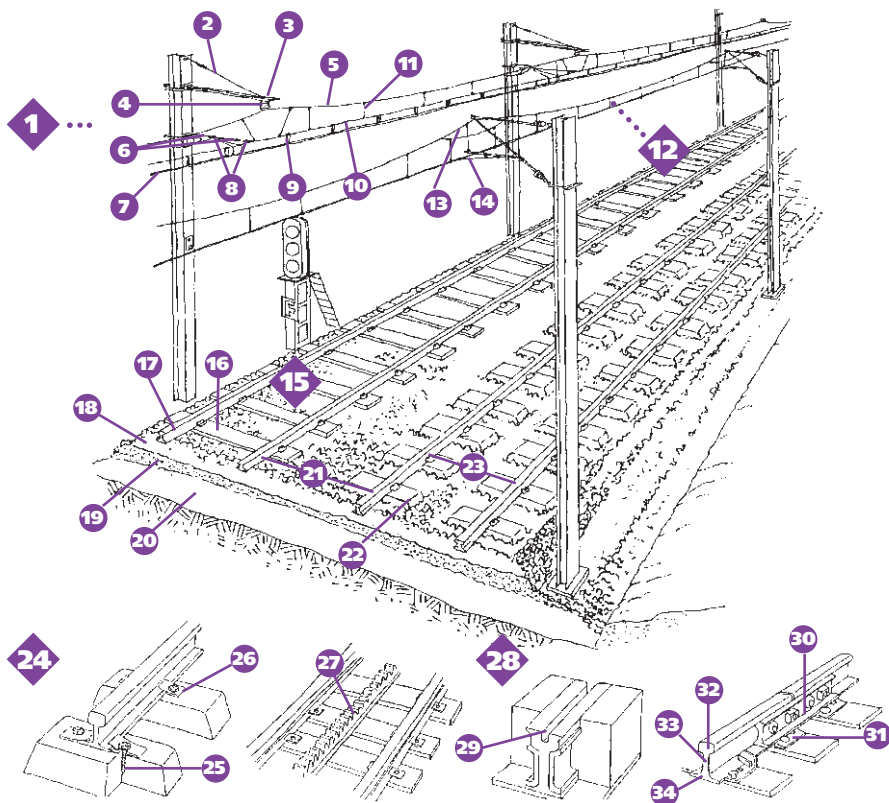

1. catenària composta, catenària doble / catenària doble, catenària compound

2. tirant / tirante

3. mènsula / soporte

4. cadena de suspensió / cadena de suspensió

5. cable portant, cable portador, sustentador / cable portante, sustentador

6. dispositiu antioscil·lant / dispositiu antioscilante

7. cable de contacte / cable de contacto

8. aïllador / aislador

9. pèndol estrep / péndola

10. cable portador auxiliar / cable portante auxiliar

11. pèndol rodó, pèndol / pèndola

12. catenària amb suspensió en Y, catenària simple / catenària simple

13. suspensió en Y / suspensió en Y

14. braç de retrocés / brazo de retroceso

15. via / vía

16. travessa de fusta, felipa / traviesa de madera

17. carril, rail / carril, rail

18. balast / balasto, balastro

19. sotabalast / subbalasto

20. plataforma / plataforma

21. entrevia / distancia entre vías, espacio entre vías

22. travessa de ciment,

travessa de formigó / traviesa de hormigón

23. ample de via / ancho de vía, entrevia, enterreriel

24. carril Vignole / carril Vignole

25. tirafons / tirafondo

26. grapa elàstica / grapa elástica

27. cremallera, carril dentat, carril cremallera / cremallera

28. carril Broca / carril Broca

29. regata / garganta

30. eclissa, brida d'unió de carril / eclisa, brida de unión de carril

31. placa d'assentament, coixinet / placa de asiento, cojinet

32. cap de carril / cabeza de carril, hongo

33. ànima / alma

34. patí / patín

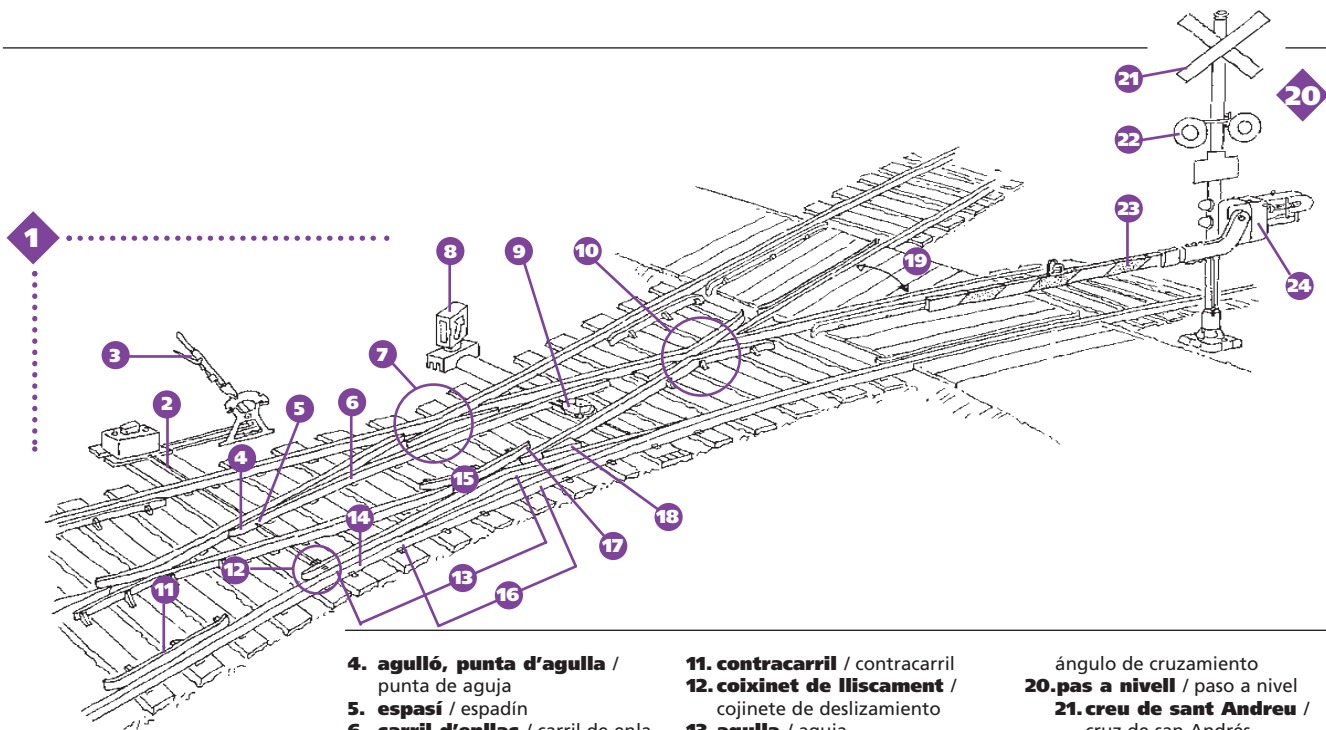

- 1. enclavament electromecànic** / enclavamiento electromecánico
- 2. barra de maniobra** / varilla de maniobra
- 3. aparell de maniobra** / aparato de maniobra

- 4. agulló, punta d'agulla** / punta de aguja
- 5. espasi** / espadín
- 6. carril d'enllaç** / carril de enlace
- 7. creuer** / crucero
- 8. telecontrol de canvi d'agulla** / telecontrol de cambio de aguja
- 9. pany** / cerradura
- 10. encreuament** / cruce, cruzamiento

- 11. contracarril** / contracarril
- 12. coixinet de lliscament** / cojinete de deslizamiento
- 13. agulla** / aguja
- 14. contraagulla** / contraaguja
- 15. taló** / talón
- 16. travessia** / travesía, cruzamiento inglés
- 17. pota de llebre** / pata de liebre
- 18. cor de via** / corazón de vía
- 19. angle d'encreuament** /

- 20. pas a nivell** / paso a nivel
- 21. creu de sant Andreu** / cruz de san Andrés
- 22. llum intermitent, intermitent** / luz intermitente, intermitente
- 23. barrera** / barrera
- 24. contrapès** / contrapeso

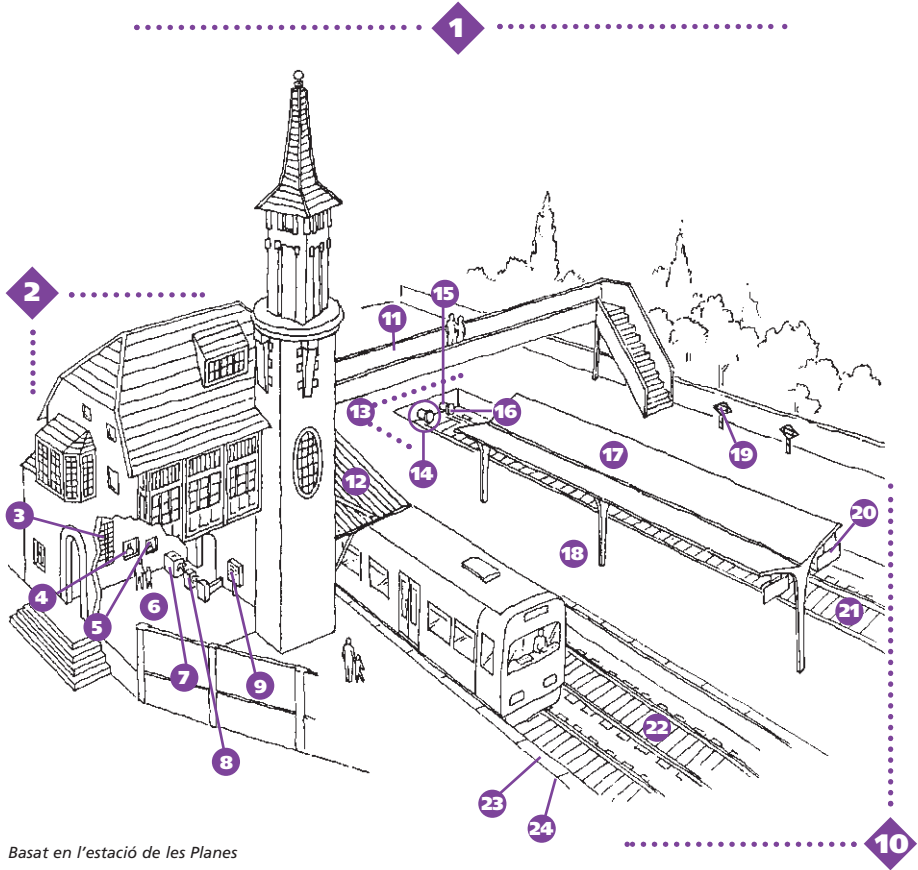

Basat en l'estació de les Planes

- | | | |
|---|---|--|
| <ol style="list-style-type: none"> 1. baixador / apeadero 2. edifici de viatgers / edificio de viajeros 3. indicador d'arribades i de sortides / tablero de llegadas y salidas 4. consigna / consigna 5. taquilla / taquilla 6. vestíbul / vestíbulo 7. validadora / canceladora 8. torniquet / torniquete, molinete, torniquete de paso 9. expendedor / expendedor | <ol style="list-style-type: none"> 10. zona d'andanes / zona de andenes 11. passarel·la / pasarela 12. rafal / cubierta 13. topall de via / topera 14. topall / tope 15. canya / caña 16. plat / plato, platillo 17. marquesina / marquesina 18. andana / andén 19. rètol del nom de l'estació / rótulo del nombre de la estación | <ol style="list-style-type: none"> 20. rètol del número de via / rótulo del número de vía 21. via morta / vía muerta 22. via de trànsit, via de pas / vía de tránsito, vía de paso 23. vorada d'andana / borde de andén 24. ratlla de seguretat, línia de seguretat / línea de seguridad |
|---|---|--|

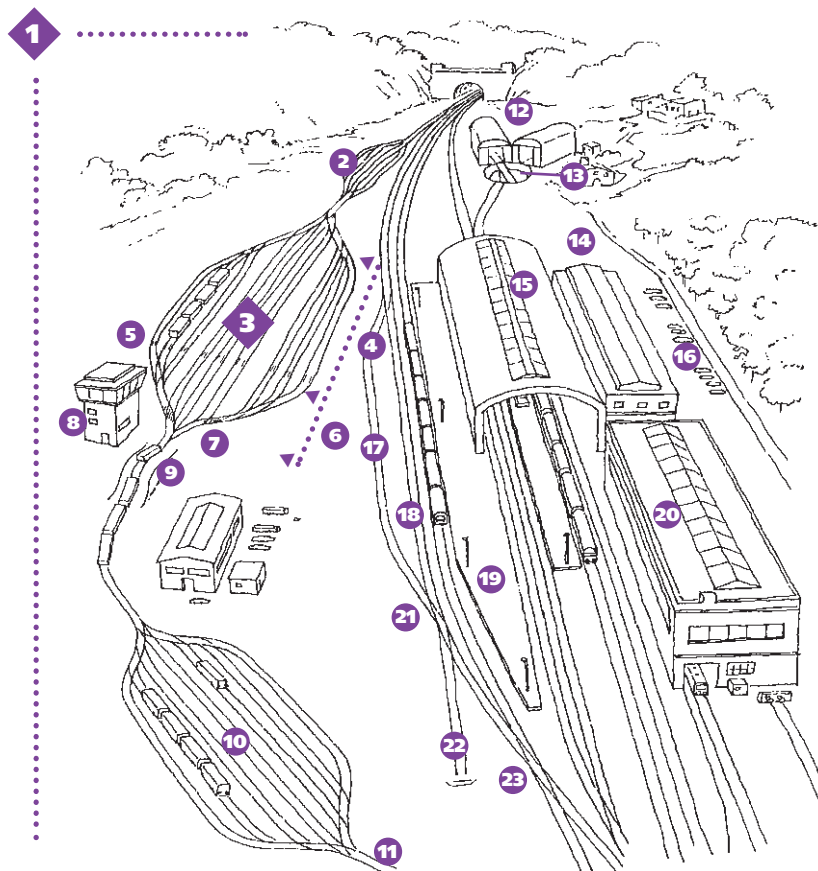

1. estació de classificació / estación de clasificación

2. feix de vies d'espera / haz de vías de espera

3. feix de vies de classificació / haz de vías de clasificación

4. zona de formació / zona de formación

5. línia de frens secundaris / línea de frenos secundarios

6. zona de desenganxament / zona de desenganche

7. línia de frens primaris / línea de frenos primarios

8. cabina de classificació / puesto de clasificación

9. esquena d'ase de desenganxament / terraplén de desenganche

10. feix de vies de recepció / haz de vías de recepción

11. via mare / vía madre

12. dipòsit de màquines / depósito de máquinas

13. pont giratori / puente giratorio

14. estació terminal, terminal, estació de terme / estación de cabeza, estación de término, terminal

15. nau / nave

16. pati / patio

17. via de desviació / vía de desvío

18. via directa / vía directa

19. andana / andén

20. cotxera / cochera

21. desviació / desvío

22. branc, ramal / ramal

23. encreuament / cruce, cruzamiento

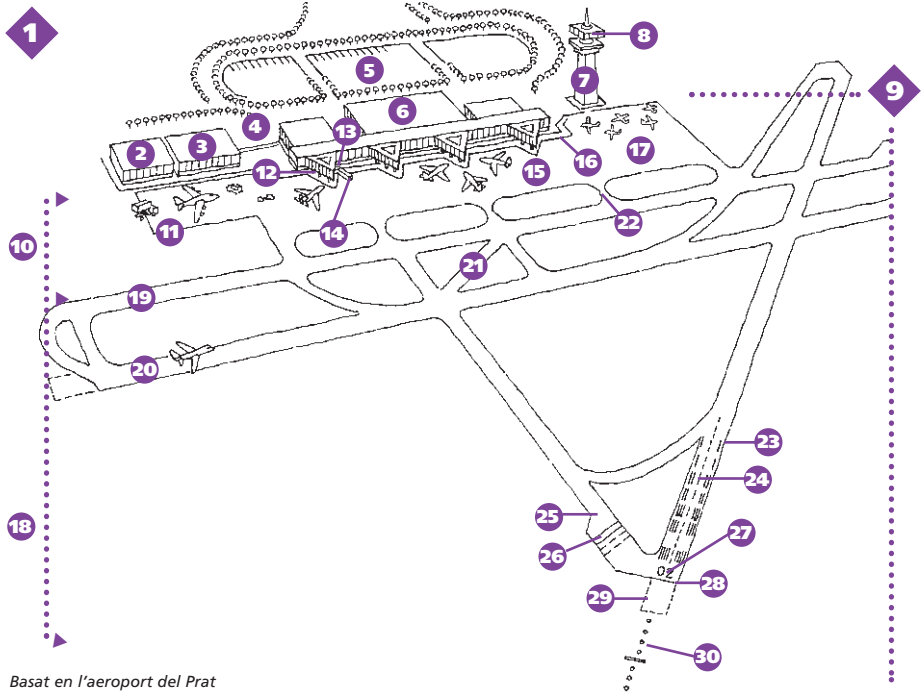

Basat en l'aeroport del Prat

- | | | |
|---|---|--|
| <p>1. aeroport / aeropuerto,
 2. estació terminal de càrrega / terminal de carga
 3. hangar / hangar
 4. vorera de comiat / kiss-and-ride
 5. aparcament, pàrquing / aparcamiento, parque de estacionamiento, parking
 6. estació terminal de passatgers / terminal de pasajeros
 7. torre de control / torre de control
 8. cabina de control / fanal
 9. àrea de moviment / àrea de movimiento
 10. plataformes / plataformas
 11. plataforma de càrrega / plataforma de carga
 12. moll satèl·lit, moll d'embarcament / satélite, zona de embarque</p> | <p>13. prepassarel·la / pre-pasarela
 14. passarel·la telescòpica / pasarela telescópica
 15. plataforma / plataforma
 16. via de servei / vía de servicio
 17. zona d'estacionament d'avions / parque de estacionamiento de aviones
 18. àrea de maniobres / área de maniobras
 19. carrer de rodada / calle de rodaje
 20. pista, pista d'envol i aterratge / pista, pista de despegue y aterrizaje
 21. carrer de sortida ràpida / calle de salida rápida</p> | <p>22. carrer d'accés a la plataforma / calle de acceso a la plataforma, calle de rodaje a la plataforma
 23. vora / margen
 24. eix de la pista / eje de la pista
 25. apartador, zona d'espera / apartadero, zona de espera
 26. punt d'espera / punto de espera
 27. número de pista / número de pista
 28. límit d'aterratge / umbral de aterrizaje
 29. zona lliure d'obstacles, zona de parada / zona libre de obstáculos, zona de parada
 30. il·luminació d'aproximació / iluminación de aproximación</p> |
|---|---|--|



Telecomunicacions

•Torre de telecomunicacions

Basat en la torre de Collserola

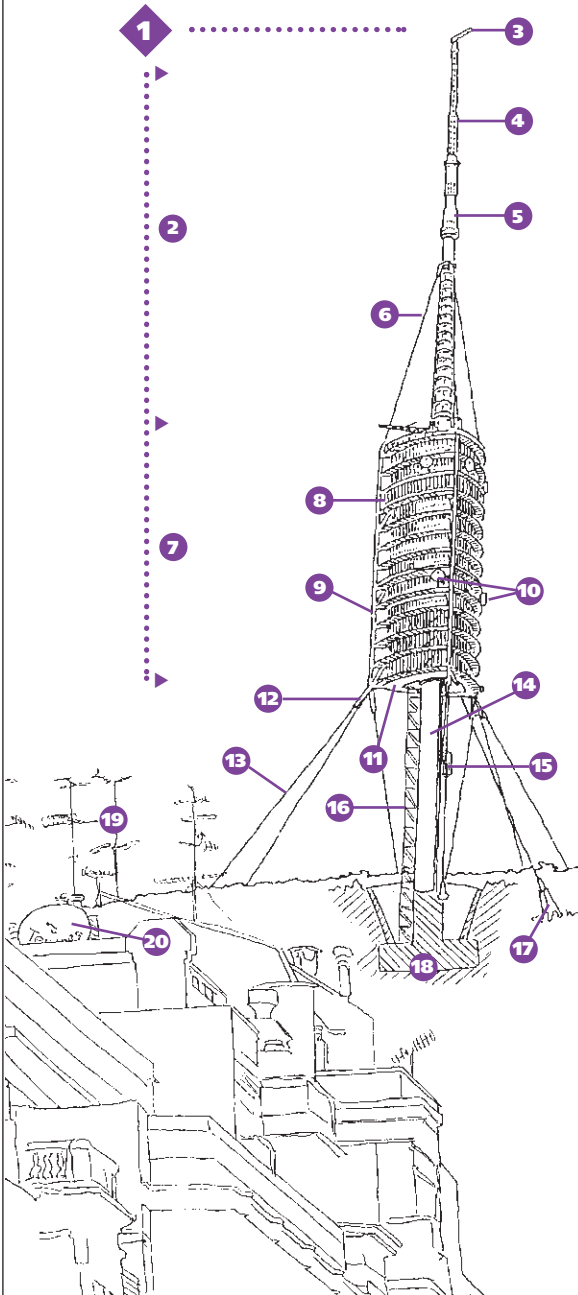

- 1. torre de telecomunicacions** / torre de telecomunicacions
- 2. antena** / mástil
- 3. grua** / grúa
- 4. fust de gelosia** / fuste de celosía
- 5. fust tubular** / fuste tubular
- 6. cable d'estabilització** / cable de estabilización
- 7. edifici** / edificio
- 8. mirador** / mirador
- 9. estructura metàl·lica** / estructura metálica
- 10. antena** / antena
- 11. plataforma** / plataforma
- 12. tensor** / tensor
- 13. vent** / viento
- 14. fust de formigó** / fuste de hormigón
- 15. ascensor exterior** / ascensor exterior
- 16. escala d'emergència** / escalera de emergencia
- 17. ancoratge** / anclaje
- 18. sabata** / zapata
- 19. antena Yagi** / antena Yagi
- 20. antena parabòlica** / antena parabólica